



BM4010/750

BM zweiteiliger, automatischer Bremsenprüfstand mit Alu-Analog-Display, mit 750 mm Rollen. Der Bremsenprüfstand kann jederzeit zu einer Prüfstrasse mit Bodenhaftungstester und Schnellspurprüfplatte ausgebaut werden

Weitere Informationen finden Sie in der SAFIA News

HAZET Schlagschrauber



9012MSA

HAZET Mini-Schlagschrauber, 1/2", extrem klein und leicht mit extrem leistungsfähigem Lösemoment 1'100 Nm. Einhandbetrieb für Rechts- und Linkshänder

CHF 199.-



V2522

VIGOR Schlagschrauber-Set, 3-teilig, Durchmesser 17, 19 und 21 mm

CHF 39.-

Scherenhebebühnen

SAFIA
Garage- und Industriebedarf AG since 1907

**SONDER
PREIS**



**SONDER
PREIS**

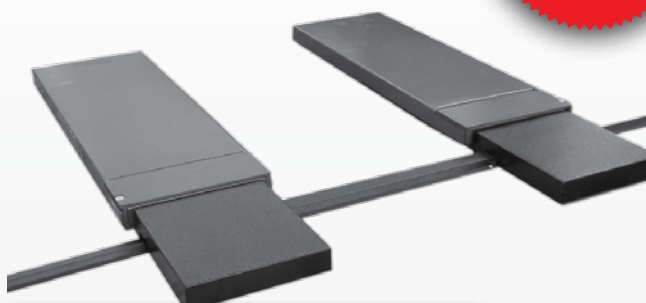

UP30/RC

EFFEMME Kurzhub-Scherenhebebühne, Hubhöhe max. 940 mm, mit kurzen Rampen, für den Einbau überflur, Tragkraft 3 Tonnen

CHF 5'110.-
od. mtl. CHF 241.-



UP30/I

EFFEMME Kurzhub-Scherenhebebühne, Hubhöhe max. 815 mm, für den Einbau bodeneben, Tragkraft 3 Tonnen

CHF 5'515.-
od. mtl. CHF 260.-



**SONDER
PREIS**

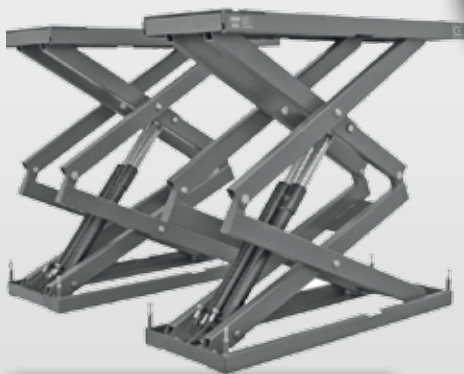

**SONDER
PREIS**



UP35ALADDIN

EFFEMME Doppel-Scherenhebebühne für den Einbau bodeneben, Hubhöhe max. 1850 mm, Tragkraft 3.5 Tonnen

CHF 7'060.-
od. mtl. CHF 333.-



UP35/RL

EFFEMME Doppel-Scherenhebebühne mit langen Rampen, Hubhöhe max. 1920 mm, Tragkraft 3.5 Tonnen

CHF 8'090.-
od. mtl. CHF 368.-



alle Preise exkl. MwSt. und exkl. Montagekosten.
Finanzierung auf 24 Monate

SAFIA
Garage- und Industriebedarf AG since 1907

3027 Bern
Bethlehemstrasse 38a
Postfach 325
Telefon 031 990 99 99
Telefax 031 992 36 04
info@safia.ch
www.safia.ch

8105 Regensdorf
Adlikerstrasse 292
Telefon 043 343 80 90
Telefax 043 343 80 91
info.regensdorf@safia.ch
www.safia.ch





Technische Daten:

Prüfgeschwindigkeit:	2,5 km/h
max. Achslast:	3.5 Tonnen
max. Prüflast:	2.5 Tonnen
Rollen:	Ø 182 x L 750 mm
Messanzeige:	0 – 620 daN
Motor:	400 V/2,2 kW
Skaladurchmesser:	2 x 300 mm Ø
Grösse des Anzeigerätes:	B 740 x H 500 x T 140 mm (im Lieferumfang enthalten)

ab
CHF 5'775.-
od. ab mtl. CHF 272.-



BM4010/750

BM zweiteiliger, automatischer Bremsenprüfstand mit Alu Analogdisplay, mit 750 mm Rollen. Der Bremsenprüfstand kann jederzeit zu einer Prüfstrasse mit Bodenhaftungstester und Schnellspurprüfplatte ausgebaut werden. Für Ihre Anwendung beraten wir Sie gerne

alle Preise exkl. MwSt. und exkl. Montagekosten. Finanzierung auf 24 Monate



BM3010

BM Bremsenprüfstand für den Einbau bodeneben oder überfahrbar. Durch den geringen Rollendurchmesser weist der Prüfstand eine tiefe Überfahrhöhe aus. Für Ihre Anwendung beraten wir Sie gerne

ab
CHF 6'515.-

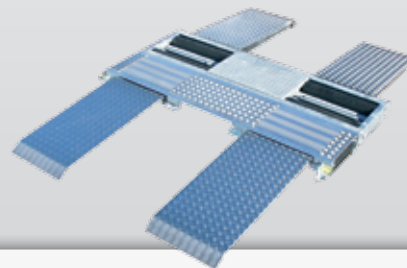

BM3010

BM einteiliger, automatischer Bremsenprüfstand mit Bodenhaftungstester für den Einbau bodeneben oder überfahrbar. Der Prüfstand kann auch mit Fahrrollen für den mobilen Einsatz ausgelegt werden. Für Ihre Anwendung beraten wir Sie gerne

ab
CHF 12'950.-

2-Säulenhebebühnen

SAFIA
Garage- und Industriebedarf AG since 1907



3t

M30-SA-F

STENHOJ elektromechanische 2-Säulenhebebühne, 2-motorig, ohne Bodenrahmen mit F-Drehteller und vorderen einfach ausziehba- ren Schwenkarmen, **Tragkraft 3 Tonnen**



CHF 3'990.-
od. mtl. CHF 188.-



3t

M30-SA-CF

STENHOJ elektromechanische 2-Säulenhebebühne, 2-motorig, ohne Bodenrahmen mit CF-Kipp- teler und vorderen einfach auszieh- baren Schwenkarmen, **Tragkraft 3 Tonnen**



CHF 4'440.-
od. mtl. CHF 210.-



3,2t

M32-SA-CF

STENHOJ elektromechani- sche 2-Säulenhebebühne, 2-motorig, ohne Bodenrah- men mit CF-Kippteller und vorderen einfach auszieh- baren Schwenkarmen, **Tragkraft 3.2 Tonnen**



CHF 6'100.-
od. mtl. CHF 288.-



3,2t

M2.32CF-08

STENHOJ elektromechanische 2-Säulenhebebühne, 2-motorig, ohne Bodenrahmen mit Teleskop- Kombi-Aufnahme CF-08 und kurzen vorderen Schwenkarmen, **Tragkraft 3.2 Tonnen**



CHF 5'990.-
od. mtl. CHF 282.-



alle Preise exkl. MwSt. und exkl. Montagekosten.
Finanzierung auf 24 Monate

SAFIA
Garage- und Industriebedarf AG since 1907

3027 Bern
Bethlehemstrasse 38a
Postfach 325
Telefon 031 990 99 99
Telefax 031 992 36 04
info@safia.ch
www.safia.ch

8105 Regensdorf
Adlikerstrasse 292
Telefon 043 343 80 90
Telefax 043 343 80 91
info.regensdorf@safia.ch
www.safia.ch



4-Säulenhebebühnen



5 t

MAESTRO2.50F-122
STENHOJ elektromechanische 2-Säulenhebebühne, 2-motorig mit Drehteller und Flex-Aufnahme. Tellerhöhe 122 mm, **Tragkraft 5 t**

CHF 10'190.-
od. mtl. CHF 322.-



6,5 t

MAESTRO2.65F
STENHOJ elektromechanische 2-Säulenhebebühne, 2-motorig mit Drehteller und Flex-Aufnahme. Tellerhöhe 160 mm, **Tragkraft 6.5 Tonnen**

CHF 16'710.-
od. mtl. CHF 528.-



4 t

4026-47S
STENHOJ elektrohydraulische 4-Säulenhebebühne für Personenwagen und leichte Nutzfahrzeuge, Fahrbahnlänge 4680 mm, Durchfahrbreite 2600 mm, **Tragkraft 4 Tonnen**

CHF 10'170.-
od. mtl. CHF 322.-

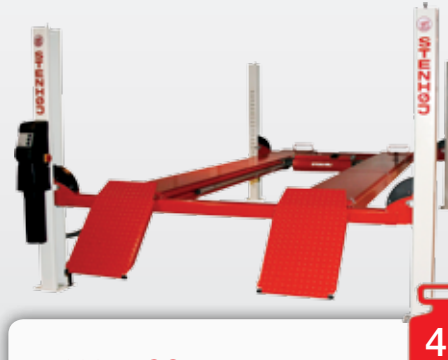

4 t

4030-51SG
STENHOJ elektrohydraulische 4-Säulenhebebühne für Personenwagen und leichte Nutzfahrzeuge, verzinkte Ausführung, Fahrbahnlänge 5100 mm, Durchfahrbreite 3000 mm, **Tragkraft 4 Tonnen**

CHF 14'585.-
od. mtl. CHF 461.-

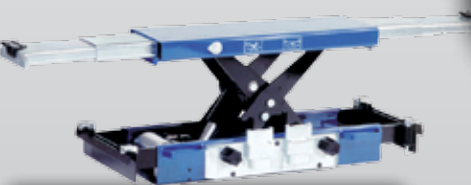

SD20PHL

AC lufthydraulischer Achsfreiheber mit beidseitig doppelt ausziehbaren Auszügen, **Tragkraft 2 Tonnen**

CHF 2'285.-



SD26PHL

AC lufthydraulischer Achsfreiheber mit beidseitig doppelt ausziehbaren Auszügen, **Tragkraft 2.6 Tonnen**

CHF 2'490.-



SHAMAL Kompressoren

SAFIA
Garage- und Industriebedarf AG since 1907



**SONDER
PREIS**

A270/50

SHAMAL fahrbarer Kolbenkompressor, 10 bar, Ansaugleistung 260 L/min., 1.5 kW/, Kessel 50 Liter

CHF 775.-
od. mtl. CHF 37.-



**SONDER
PREIS**

500/200F

SHAMAL stationärer Kolbenkompressor, 10 bar, Ansaugleistung 495 L/min., 3 kW/4 PS, Kessel 200 Liter

CHF 1'490.-
od. mtl. CHF 71.-



**SONDER
PREIS**

580/270F

SHAMAL stationärer Kolbenkompressor, 10 bar, Ansaugleistung 662 L/min., 4 kW/5,5 PS, Kessel 270 L

CHF 1'560.-
od. mtl. CHF 74.-



**SONDER
PREIS**

850/270SDS

mit Sterndreieckschalter

SHAMAL stationärer Kolbenkompressor 10 bar, Ansaugleistung 872 L/min., 5,5 kW/7,5 PS, Kessel 270 Liter

CHF 2'610.-
od. mtl. CHF 123.-



**SONDER
PREIS**

mit Sterndreieckschalter

PROSILS750F270

SHAMAL geräuscharmer Kolbenkompressor 10 bar, Ansaugleistung 662 L/min., 4 kW/5,5 PS, Kessel 270 Liter

CHF 4'780.-
od. mtl. CHF 226.-



**SONDER
PREIS**

MX1010-270F-ES

SHAMAL geräuscharmer Schraubenkompressor 10 bar, Ansaugleistung 1 m³/min., 7,5 kW/10 PS mit Druckluftbehälter 270 Liter sowie Kältetrockner

CHF 7'070.-
od. mtl. CHF 333.-



Neuheiten und Aktionen

SAFIA
Garage- und Industribedarf AG Since 1907



**SONDER
PREIS**

9012MSA

HAZET Mini-Schlagschrauber, 1/2", extrem klein und leicht mit extrem leistungsfähigem Lösemoment 1'100 Nm. Einhandbetrieb für Rechts- und Linkshänder

CHF 199.-



**SONDER
PREIS**

V2522

VIGOR Schlagnüsse-Satz, 3-teilig, Durchmesser 17, 19 und 21 mm

CHF 39.-



FERVE

F505

FERVE Minibooster Starthilfegerät mit LiPo Akkumulator zum Starten von Motoren. Spannung 12V/DC, Starthilfestrom 400A, 12000 mAh

CHF 149.-



NEU

F560

FERVE Starthilfegerät mit LiPo Akkumulator zum Starten von Motoren. Spannung 12V oder 24V Booster, Starthilfestrom 800A, 18'600 mAh

CHF 395.-



FRONIUS

4.010.951

FRONIUS Acctiva Professional Batterieladegerät 12V, 35A, mit Pufferbetrieb während Service

CHF 875.-



FERVE

F2512

FERVE automatisches Batterieladegerät 12V, Ladeleistung: 3,8-12A, für Batterien von 12 bis 360 Ah Leistung

CHF 205.-



Aus Alt – mach Neu

Für defekte, lufthydraulische 1-Stempel-Hebebühnen, bei denen sich eine Reparatur nicht mehr lohnt und deshalb ersetzt werden sollte, bieten wir eine kostengünstige Lösung an. Der alte Kolben wird demontiert und entsorgt. Der Aussenmantel bleibt im Fundament. In den bestehenden Aussenmantel montieren wir einen neuen Mitteldruckzylinder mit dem Hydraulikaggregat ausserhalb der Grube. Je nach Zustand der Trägerbrücke wird diese auf den neuen Kolben angepasst oder Sie bestellen eine neue Trägerbrücke nach Wahl. Auch liefern wir eine neue Trägerbrücke auf jedes Fabrikat von einer 1-Stempel-Hebebühne. Lassen Sie sich durch unsere Spezialisten beraten

☎ SAFIA Bern 031 990 99 99 – SAFIA Regensdorf 043 343 80 90 ☎



1 Kolben der alten 1-Säulenhebebühne wird demontiert



2 Das Aussenrohr der alten Hebebühne bleibt im Fundament



3 Der neue Einbaurahmen wird in den Boden versetzt und das Aussenrohr gekürzt



4 Bereit für die Montage der neuen Hebebühne



5 Die neue Hebebühne wird montiert



6 Ohne grossen Aufwand ist die neue 1-Stempelbühne betriebsbereit

BÖCK Gummiaufnahmen

SAFIA
Garage- und Industriebedarf AG since 1907

Untenstehend finden Sie eine Auswahl an Gummiteilern und Gummiklötzen für die gängigsten Hebebühnenmarken. Es handelt sich hier nur um einige Beispiele aus unserem neusten Katalog – falls Sie nicht fündig geworden sind; wir haben sämtliche Gummiaufnahmen passend für Ihre Autohebebühne im Angebot. Mehr Details und die dazugehörigen Massskizzen finden Sie auf unserer Webseite www.safia.ch

664202

passend für:
STENHOJ
Ø = 121 mm



CHF 20.30

mit Stahlplatte

169100

passend für: BECKER
HOFMANN / HERRMANN
Ø = 120 mm



CHF 19.60

mit Stahlplatte

15.87.420

passend für:
ZIPPO
Ø = 120 mm



CHF 20.30

mit Stahlplatte

SK2030-124

passend für:
KONI
Ø = 124 mm



CHF 19.00

046405772

passend für: RAVA-
GLIOLI/WERTHER
Ø = 123 mm



CHF 20.30

01103031

passend für:
NUSSBAUM/AMI
Ø = 125 mm



CHF 19.40

mit Stahlplatte

GK12/8

passend für:
SLIFT / IME



CHF 36.90

mit Stahlplatte

OMCN-140

passend für:
OMCN
Ø = 143 mm



CHF 26.70

316930

passend für:
MAHA / UNIVERSELL



CHF 33.20

AC-GS1

passend für: AC
Hydraulic Wagenheber
Ø = 110 mm



CHF 32.50

047021850MET

passend für: SIRO /
RAVAGLIOLI / SPACE
Ø = 100 mm



CHF 20.50

mit Stahlplatte

165030

passend für:
BECKER / AUTOP /
UNIVERSELL



CHF 36.90

SK2030-160

passend für:
KONI/ROMEICO
Ø = 160 mm



CHF 26.70

046405772MET

passend für: RAVA-
GLIOLI/WERTHER
Ø = 123 mm



CHF 24.90

mit Stahlplatte

664000

passend für:
STENHOJ / NUSSBAUM
Ø = 122 mm



CHF 20.90

165031

passend für:
BECKER / AUTOP /
UNIVERSELL



CHF 35.20

165040

passend für:
UNIVERSELL



CHF 57.10

PE900K

passend für:
UNIVERSELL

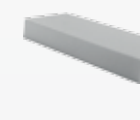

CHF 38.30

165042

passend für:
BECKER / AUTOP /
UNIVERSELL



CHF 61.40

165035

passend für:
BECKER / AUTOP /
UNIVERSELL

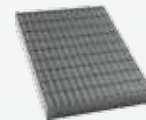

CHF 20.70

PE900G

passend für:
UNIVERSELL



CHF 74.50

Jetzt aktuell

SAFIA
Garage- und Industriebedarf AG since 1907

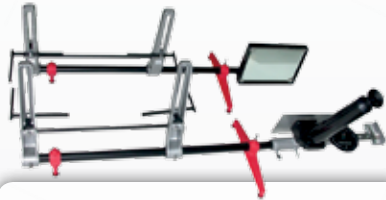

**SONDER
PREIS**

AGO40

DUNLOP optisches Spurmessgerät für PKW und LKW



CHF 820.-

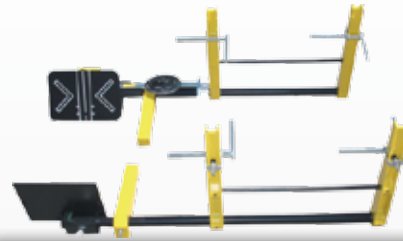

**SONDER
PREIS**

AGO40 Laser

DUNLOP optisches Spurmessgerät für PKW und LKW ist neu mit Laser-Lichtstrahl versehen



CHF 1'220.-



**SONDER
PREIS**

2066/L1SA

TECNOLUX Scheinwerfereinstellgerät mit Höheneinstellung mittels Positionierlaser. In Sonderaktion mit Staubschutzhaube für die Abdeckung der Optik



CHF 580.-



**SONDER
PREIS**

3473/SA

TECNOLUX elektromechanisches Radmontagegerät, Tragkraft 60 kg mit Batterie und Ladegerät



CHF 1'580.-



**SONDER
PREIS**

DK20Q

AC handhydraulischer Wagenheber mit Fusspedal für Schnellhub, Hubhöhe 495 mm, Tragkraft 2 Tonnen



CHF 360.-



**SONDER
PREIS**

VL6 optional mit AS1

AC hydraulischer Getriebeheber, fahrbar mit Vertikalhub, inkl. Fusspumpe. Optional mit Getriebeplatte AS1, Tragkraft 600 kg



CHF 420.-

Klimaservicegeräte

SAFIA
Garage- und Industriebedarf AG Since 1907



**SONDER
PREIS**

ECK1890

ECOTECHNICS vollauto-
matisches Klimaservicege-
rät für R134a mit Drucker

CHF 2'890.-
od. mtl. CHF 137.-



**SONDER
PREIS**

ECK1890HFO

ECOTECHNICS vollautomatisches
Klimaservicegerät für HFO1234yf
mit Drucker

CHF 3'925.-
od. mtl. CHF 185.-



**SONDER
PREIS**

ECK3900-HFO

ECOTECHNICS vollauto-
matisches Klimaservicege-
rät für HFO1234YF

CHF 5'175.-
od. mtl. CHF 244.-



Zubehör



**SONDER
PREIS**

XS180.000000

ECOTECHNICS Analysegerät für
die Ermittlung des Kältemittels in
der Klimaanlage

CHF 2'440.-
od. mtl. CHF 115.-



**SONDER
PREIS**

ECK4000-R

ECOTECHNICS vollauto-
matisches Klimaservicege-
rät für R134a Kältemittel

CHF 5'150.-
od. mtl. CHF 243.-



**SONDER
PREIS**

ECK-TWIN-PRO

ECOTECHNICS vollautomati-
sches Zweigas-Klimaservicegerät
für R134a und HFO1234yf Kälte-
mittel

CHF 7'495.-
od. mtl. CHF 353.-



alle Preise exkl. MwSt. und exkl. Montagekosten.
Finanzierung auf 24 Monate



SONDER
PREIS

PERFECTA 20PLUS
GL Bremsenwartungsgerät
inkl. Absaugung mittels
Sonde, Gebindegrösse
20 Liter



CHF 1'260.-



SONDER
PREIS

PERFECTA 60VAG
GL Bremsenwartungsgerät für
VAG-Betriebe mit stufenlosem
Druckregler und Absaugvorrich-
tung. Gebindegrösse 60 Liter



CHF 1'690.-

Zubehör



SONDER
PREIS

800704
GL Bremsdeckel-Adapter-
satz, 4-teilig



CHF 295.-



SONDER
PREIS

800810
GL Auffangflasche 1 Liter zu
Bremsenwartungsgerät



CHF 45.-



SONDER
PREIS

PJ25HSA inkl. PJS
AC handhydraulische
Werkstattpresse 150 mm
Kolbenhub inkl. Dornsatz
PJS, Presskraft 25 Tonnen



CHF 1'500.-



SONDER
PREIS

P40H-3
AC handhydraulische Werkstatt-
presse, 300 mm Kolbenhub,
Presskraft 40 Tonnen



CHF 3'870.-

alle Preise exkl. MwSt. und exkl. Montagekosten